

# Wall Mount Bracket For T8X Series IP Phones

Quick Installation Guide **V1.0**

Wall mount is available for T85W, T87W, T88W (Pro), and T88V (Pro) IP phones.



## Contents

English	04
Deutsch	07
Français	10
Español	13

# Installation Steps

## 1 Mounting the Screws

Yealink provides the wall mount drilling template. Based on the installation standards for the wall, select the appropriate template for drilling.

- **Three-Point Mounting (Recommended for most wall types)**

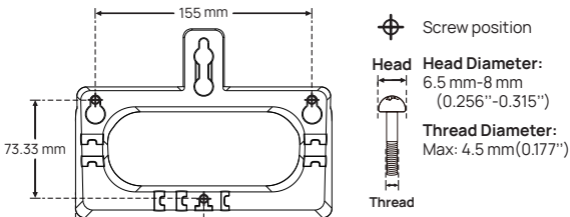

- **Two-Point Mounting (For load-bearing solid walls ONLY)**

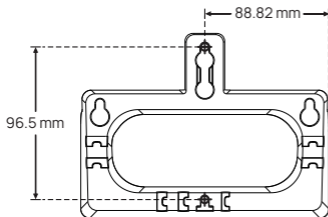

### ⚠ NOTE:

1. The recommended height is less than 2m above the ground.
2. The screws are not provided.

## 2 Mounting the Wall Mount Bracket

1. Gently place the wall mount, aligning the clip with the phone slot.
2. Slide the wall bracket to the right until it locks into place, ensuring a secure attachment to the phone.

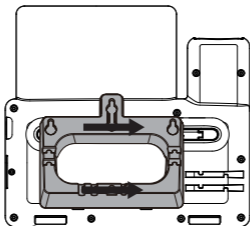

## 3 Adjusting Hookswitch Tab

1. Flipping the hookswitch tab engages its lip to prevent the handset from falling when placed on-hook.

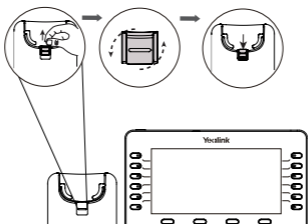

### ! NOTE:

Route cables through the bracket slot before wall-mounting to prevent strain and ensure flush secure installation.

## 4 Mounting the IP Phone to the Wall

1. Mount the assembled phone and bracket onto the wall anchor screws.
2. Gently adjust the phone to ensure a secure fit.

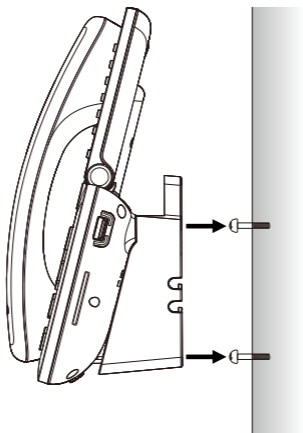

# Installationsschritte

## 1 Befestigung der Schrauben

Yealink stellt die Bohrschablone für die Wandmontage zur Verfügung. Basierend auf den Installationsstandards für die Wand wählen Sie die passende Schablone zum Bohren aus.

### • Drei-Punkt-Befestigung

(Empfohlen für die meisten Wandtypen)

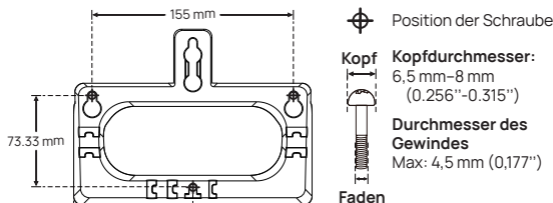

### • Zweipunktbefestigung

(Nur für tragende Massivwände)

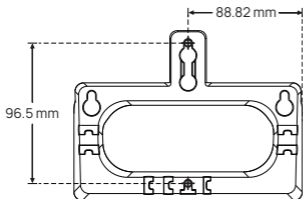

### ⚠ HINWEIS:

1. Die empfohlene Höhe liegt unter 2 Metern über dem Boden.
2. Die Schrauben sind nicht im Lieferumfang enthalten.

## 2 Montage der Wandhalterung

1. Platzieren Sie die Wandhalterung vorsichtig und richten Sie die Klammer an der Aussparung für das Telefon aus.
2. Schieben Sie die Wandhalterung nach rechts, bis sie einrastet, um eine sichere Befestigung am Telefon zu gewährleisten.

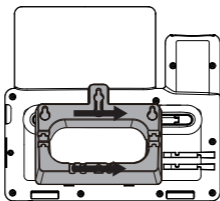

## 3 Anpassung des Haken-Schalters

1. Das Umlegen des Haken-Schalters aktiviert seine Lippe, um zu verhindern, dass das Telefonhörer beim Auflegen herunterfällt.

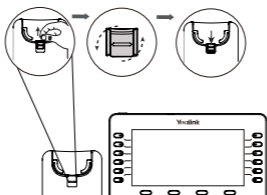

### ! HINWEIS:

Führen Sie die Kabel durch die Befestigungsschlitz des Halters, bevor Sie ihn an der Wand montieren, um Zugbelastung zu vermeiden und eine bündige, sichere Befestigung zu gewährleisten.

#### 4 Montage des IP-Telefons an der Wand

1. Montieren Sie das zusammengebaute Telefon und die Halterung an den Wandanker-Schrauben.
2. Das Telefon vorsichtig anpassen, um einen sicheren Halt zu gewährleisten.

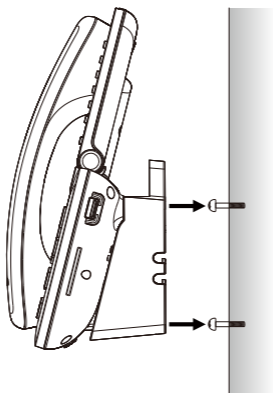

# Étapes d'Installation

## 1 Fixer les vis

Yealink fournit le gabarit de perçage pour la fixation murale. En fonction des normes d'installation pour le mur, choisissez le gabarit approprié pour le perçage.

### • Montage à trois points

(Recommandé pour la plupart des types de murs)

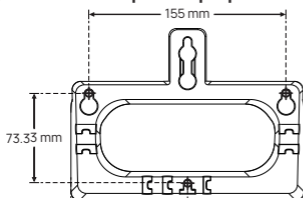

Position des vis

Tête

Diamètre de la tête:  
6,5 mm - 8 mm  
(0.256"-0.315")



Diamètre du fil de fer  
Max: 4,5 mm (0,177")

Fil de discussion

### • Montage à deux points

(pour murs porteurs en dur SEULEMENT)

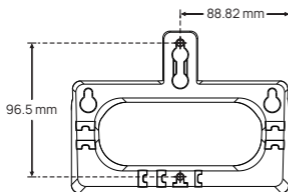

### ⚠ NOTE

1. La hauteur recommandée est inférieure à 2 mètres du sol.
2. Les vis ne sont pas fournies.

## ② Fixation du support mural

1. Placez délicatement le support mural en alignant la pince avec l'emplacement du téléphone.
2. Faites glisser le support mural vers la droite jusqu'à ce qu'il se bloque en place, en veillant à ce qu'il soit bien fixé au téléphone.

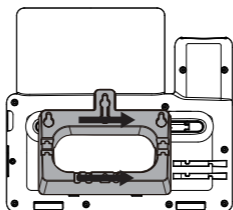

## ③ Ajustement de la languette du casque

1. Le basculement du commutateur d'écouteur enclenche sa lèvre pour empêcher le combiné de tomber lorsqu'il est raccroché.

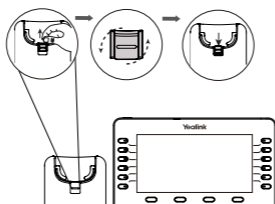

### ! NOTE

Faites passer les câbles dans la fente du support avant de fixer au mur pour éviter toute tension et assurer une installation bien fixée et parfaitement alignée.

#### 4 Installer le téléphone IP sur le mur

1. Fixez le téléphone assemblé et le support aux vis d'ancrage murales.
2. Ajustez doucement le téléphone pour qu'il soit bien fixé.

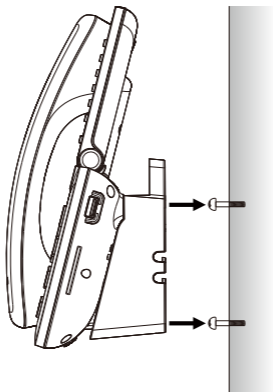

# Pasos de instalación

## 1 Tornillos de montaje

Yealink proporciona la plantilla de perforación para la pared. Según las normas de instalación de la pared, selecciona la plantilla adecuada para taladrar.

- **Montaje en tres puntos**

(Recomendado para la mayoría de los tipos de paredes)

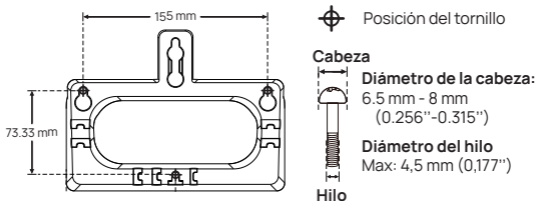

- **Montaje de dos puntos**

(solo para paredes sólidas portantes)

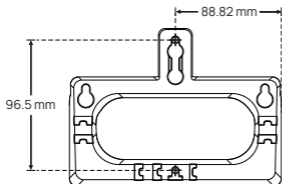

**! NOTA:**

1. La altura recomendada es menor a 2 metros sobre el suelo.
2. No se proporcionan los tornillos.

## 2 Montaje del soporte de pared

1. Coloca suavemente el soporte de pared, alineando la pestaña con la ranura del teléfono.
2. Desliza el soporte de la pared hacia la derecha hasta que encaje en su lugar, asegurando una sujeción segura al teléfono.

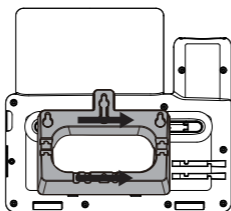

## 3 Ajuste de la pestaña del gancho

1. Al mover la pestaña del interruptor de gancho, se activa su labio para evitar que el auricular se caiga cuando se cuelga.

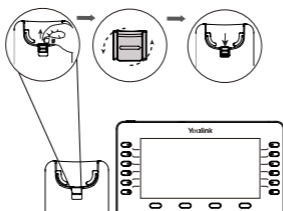

### ! NOTA:

Pasa los cables por la ranura de la abrazadera antes de montar en la pared para evitar tensión y asegurar una instalación firme y al ras.

#### 4 Montaje del teléfono IP en la pared

1. Monta el teléfono ensamblado y el soporte en los tornillos de anclaje en la pared.
2. Ajusta suavemente el teléfono para asegurarte de que quede bien sujeto.

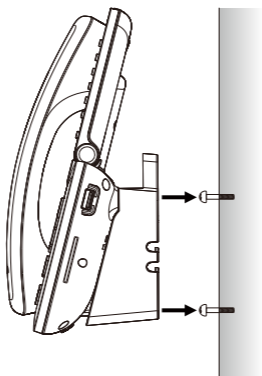



More Help

YEALINK(XIAMEN) NETWORK TECHNOLOGY CO.,LTD.

Web: [www.yealink.com](http://www.yealink.com)

© Copyright©2025 YEALINK(XIAMEN) NETWORK  
TECHNOLOGY CO.,LTD.All rights reserved.



430104003544